



FEDERATION INTERNATIONALE
DE L' AUTOMOBILE

FIA Homologation No.



JAPAN AUTOMOBILE FEDERATION
社団法人 日本自動車連盟

ST 42

Groupe SUPERTOURISME
Group SUPERTOURING
グループ スーパーツーリング

JAF公認番号 JS-021
JAF発効年月日 1998年5月31日

FICHE D' HOMOLOGATION CONFORME A L' ANNEXE J DU CODE SPORTIF INTERNATIONAL
HOMOLOGATION FORM IN ACCORDANCE WITH APPENDIX J OF THE INTERNATIONAL SPORTING CODE
国際スポーツ法典付則J項(及びJAF国内競技車両規則)に従った公認書式

Homologation valable à partir du
Homologation valid as from
FIA 発効年月日

01 JUL. 1998

A) Voiture vue de 3/4 avant
Car seen from 3/4 front
フロント3/4が見える車体全体



B) Voiture vue de 3/4 arrière
Car seen from 3/4 rear
リア3/4が見える車体全体



1. GENERALITES / GENERAL / 一般項目

101. Constructeur
Manufacturer
製造会社名

TOYOTA MOTOR CORPORATION

102. Dénomination(s) commerciale(s) - Modèle et type
Commercial name(s) - model and type
通称名 - モデルと型式

COROLLA 5DOOR LIFTBACK (EE111)

104. Mode de construction :
Type of car construction :
車両構造の形式 :

a) Mode :
Type :
形式 :

<input type="checkbox"/> séparée separate セパレート	<input checked="" type="checkbox"/> monocoque unitary construction モノコック
---	--

b) Matériau du châssis / coque
Material of chassis / bodyshell
シャシ/車体の材質

STEEL

Flalyer
FEDERATION INTERNATIONALE
DE L' AUTOMOBILE

8, place de la Concorde, 75008 Paris

Services Administratifs :

8 bis, rue Boissy d'Anglas, 75008 Paris

105. Nombre de volumes
Number of volumes
コンパートメントの数

2

106. Nombre de places
Number of places
定員

5



Marque TOYOTA Modéle COROLLA 5DOOR LIFTBACK (EE111)
 Make TOYOTA Model COROLLA 5DOOR LIFTBACK (EE111)
 会社名 TOYOTA 型式 COROLLA 5DOOR LIFTBACK (EE111)



JAF公認番号 JS-021

A9) Coque vue de 3/4 avant, sans portes, capots, etc.
 Bodyshell seen from 3/4 front without doors, lids, etc.
 フロント3/4が見えるドアやリッドなどを外したボデーシェル



A10) Coque vue de 3/4 arrière, sans portes, capots, etc.
 Bodyshell seen from 3/4 rear without doors, lids, etc.
 リア3/4が見えるドアやリッドなどを外したボデーシェル



2. DIMENSIONS. POIDS/DIMENSIONS. WEIGHT/寸法, 重量

202. Longueur hors-tout
 Overall length
 車両全長 4, 270 mm ±1%

203. Largeur hors-tout
 Overall width
 車両全幅 1, 695 mm ±1%

Endroit de mesure
 Where measured
 測定箇所

SIDE DOOR PROTECTION MOULDING

204. Largeur de carrosserie
 Width of bodywork
 車体の幅

a) A la hauteur de l'axe avant
 At front axle
 前輪軸上の車体幅 1, 686 mm ±1%

b) A la hauteur de l'axe arrière
 At rear axle
 後輪軸上の車体幅 1, 690 mm ±1%

206. Empattement
 Wheelbase
 ホールベース 2, 465 mm ±1%

209. Port-à-faux
 Overhang
 オーバーハング

a) Avant
 Front
 前 830 mm ±1%

b) Arrière
 Rear
 後 975 mm ±1%

210. Distance "G" (volant-paroi de séparation arrière)
 Distance "G" (steering wheel-rear bulkhead)
 寸法 "G" (ステアリングホイール - リアバルクヘッド) 1, 538 mm



Marque
Make
会社名

TOYOTA

Modèle
Model

型式 COROLLA 5DOOR LIFTBACK (EE111)

FIA Homologation No.

ST 42

JAF公認番号

JS-021

4. CIRCUIT DE CARBURANT / FUEL CIRCUIT / 燃料系統

401. Réservoir : b) Emplacement
Fuel tank : Location
燃料タンク : 位置

UNDER THE REAR FLOOR BELOW THE REAR SEAT

6. TRANSMISSION / POWER TRAIN / 駆動系

601. Roues motrices :
Driven wheels : 2WD
駆動輪 :

avant
front
前

<input checked="" type="checkbox"/>	oui	<input type="checkbox"/>	non
	yes		no
	有		無

arrière
rear
後

<input type="checkbox"/>	oui	<input checked="" type="checkbox"/>	non
	yes		no
	有		無

4WD

avant
front
前

<input type="checkbox"/>	oui	<input type="checkbox"/>	non
	yes		no
	有		無

arrière
rear
後

<input type="checkbox"/>	oui	<input type="checkbox"/>	non
	yes		no
	有		無

603. Boîte de vitesses : a) Emplacement dans l'empattement
Gearbox : Location in wheelbase
ギアボックス : ホールベースでの位置

<input checked="" type="checkbox"/>	moitié front 前	<input type="checkbox"/>	arrière rear 後
-------------------------------------	----------------------	--------------------------	----------------------

XII) CHAÎNE CINÉMATIQUE (4 roues motrices) / KINEMATIC TRAIN (4 wheel drive) / 駆動系の図解(4輪駆動) :

XXXX



FEDERATION INTERNATIONALE
DE L'AUTOMOBILE

8, place de la Concorde, 75008 Paris
Services Administratifs :
8 bis, rue Boissy d'Anglas, 75008 Paris

Marque

Make

会社名 TOYOTA

Modèle

Model

型式 COROLLA 5DOOR LIFTBACK (EE111)

FIA Homologation No.



JAF公認番号

JS-021

Modifications nécessaires pour passer d'une version 2 roues motrices (au moins 2500 exemplaires) à une version 4 roues motrices (au moins 2500 exemplaires) / Modifications necessary in order to go from a 2-wheel drive version (at least 2500 cars) to a 4-wheel drive version (at least 2500 cars) / 2輪駆動から4輪駆動(ともに2500台以上)にするために必要な変更内容

××××



FEDERATION INTERNATIONALE
DE L'AUTOMOBILE

8, place de la Concorde, 75008 Paris

Services Administratifs :

8 bis, rue Boissy d'Anglas, 75008 Paris

Marque / Make / 会社名 TOYOTA Modéle / Model / 型式 COROLLA 5DOOR LIFTBACK (EE111)

FIA Homologation No.

ST 42

JAF公認番号

JS-021

7. SUSPENSION / SUSPENSION / サスペンション

701. Généralités

General

全般

a) Type de suspension

Type of suspension

サスペンション型式

	Avant / Front / 前	Arrière / Rear / 後
	<u>INDEPENDENT / MACPHERSON</u>	<u>INDEPENDENT / MACPHERSON</u>
702. Ressorts hélicoïdaux Helicoidal springs コイルスプリング	<input checked="" type="checkbox"/> oui <input type="checkbox"/> non yes 有 no 無	<input checked="" type="checkbox"/> oui <input type="checkbox"/> non yes 有 no 無
703. Ressorts à lames Leaf springs リーフスプリング	<input type="checkbox"/> oui <input checked="" type="checkbox"/> non yes 有 no 無	<input type="checkbox"/> oui <input checked="" type="checkbox"/> non yes 有 no 無
704. Barres de torsion Torsion bars トーションバースプリング	<input type="checkbox"/> oui <input checked="" type="checkbox"/> non yes 有 no 無	<input type="checkbox"/> oui <input checked="" type="checkbox"/> non yes 有 no 無

705. Autre type de suspension :

Other type of suspension :

他型式のサスペンション :

non

no

無

707. Amortisseurs :

Shock absorbers :

ショックアブソーバー :

a) Nombre par roue

Number per wheel

1ホイール当たりの数

	Avant / Front / 前	Arrière / Rear / 後
	<u>1</u>	<u>1</u>

T) Train avant complet déposé

Complete dismantled front axle

取り外したフロントアクスル一式

U) Train arrière complet déposé

Complete dismantled rear axle

取り外したリアアクスル一式

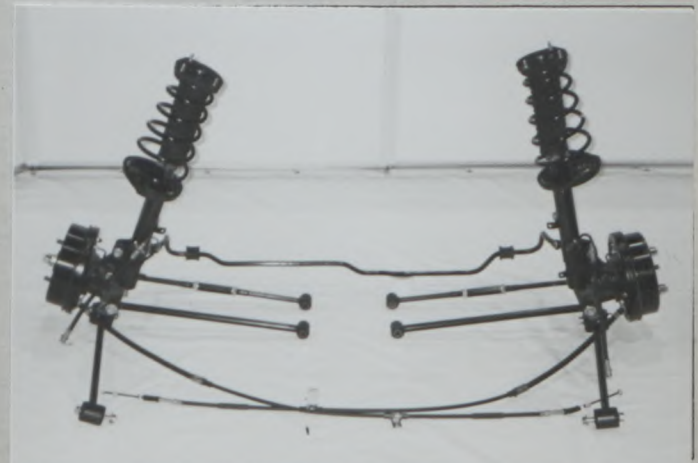

8. TRAIN ROULANT / RUNNING GEAR / 走行装置

804. Direction :

Steering :

ステアリング :

a) Type

Type 型式

	Avant / Front / 前	Arrière / Rear / 後
	<u>RACK & PINION</u>	<u>FEDERATION INTERNATIONALE × BEL'AUTOMOBILE</u>



Marque
Make
会社名 TOYOTA

Modèle
Model
型式 COROLLA 5DOOR LIFTBACK (EE111)

FIA Homologation No.



JAF公認番号 JS-021

9. CARROSSERIE / BODYWORK / 車体

X) Tableau de bord
Dashboard
ダッシュボード



902. Extérieur :
Exterior :
室外 :

a) Nombre de portes
Number of doors
ドアの数 4

b) Hayon
Tailgate
テールゲート

<input checked="" type="checkbox"/> oui yes 有	<input type="checkbox"/> non no 無
---	---

c) Matériau des portières
Door material
ドアの材質

Avant / Front / 前	Arrière / Rear / 後
<u>STEEL</u>	<u>STEEL</u>

d) Matériau du capot avant
Front bonnet material
フロントボンネットの材質 STEEL

e) Matériau du capot arrière / hayon
Rear bonnet / tailgate material
リアボンネット / テールゲートの材質 STEEL

f) Matériau de la carrosserie
Bodywork material
車体の材質 STEEL

h) Matériau de lunette arrière
Rear window material
リアウインドの材質 SAFETY GLASS

i) Matériau des glaces de custode
Rear quarter window material
リアクォーターウインドの材質 SAFETY GLASS

k) Matériau des vitres latérales
Side window material
サイドウインドの材質

Avant / Front / 前	Arrière / Rear / 後
<u>SAFETY GLASS</u>	<u>SAFETY GLASS</u>
<u>POLYCARBONATE</u>	<u>POLYCARBONATE</u>

l) Matériau du pare-choc
Material of bumper
バンパーの材質



FEDERATION INTERNATIONALE
DE L'AUTOMOBILE

8, place de la Concorde, 75008 Paris
Services Administratifs :

8 bis, rue Boissy d'Anglas, 75008 Paris

Marque

Make

会社名

TOYOTA

Modèle

Model

型式 COROLLA 5DOOR LIFTBACK (EE111)

ST 42

JAF公認番号

JS-021

XIII) PARTIES DE CARROSSERIE SYNTHETIQUES / SYNTHETIC PARTS OF THE BODY / 車両外觀でプラスチックや合成樹脂等部品の類別:

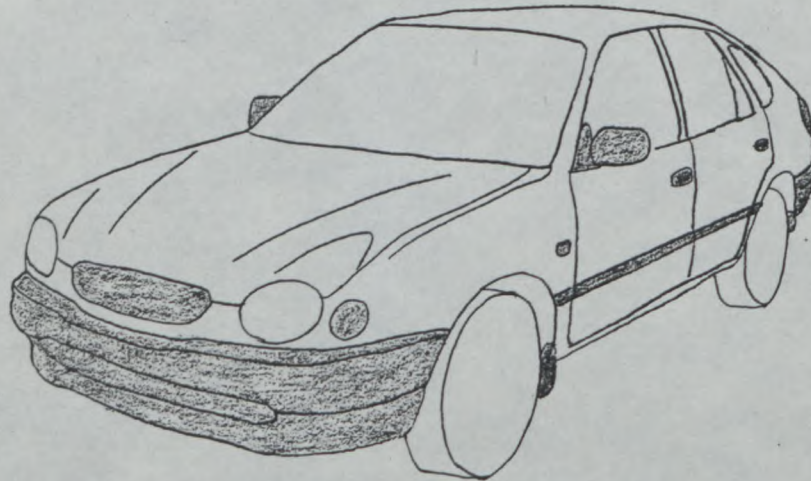

INFORMATIONS COMPLEMENTAIRES / COMPLEMENTARY INFORMATION / 補足項目:

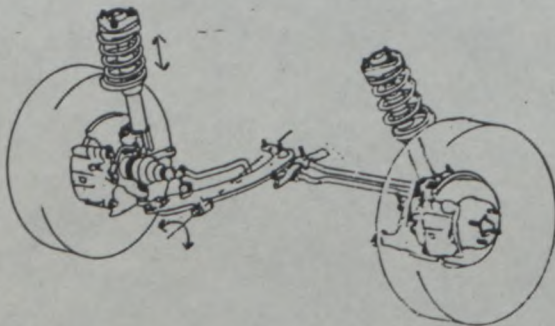

(FRONT)

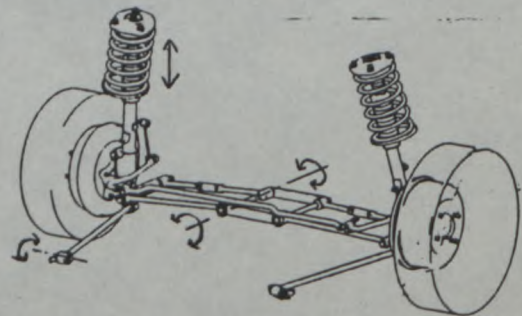

(REAR)



FEDERATION INTERNATIONALE
DE L'AUTOMOBILE

8, place de la Concorde, 75008 Paris

Services Administratifs :

8 bis, rue Boissy d'Anglas, 75008 Paris



FEDERATION INTERNATIONALE
DE L' AUTOMOBILE

FIA Homologation No.

ST 42



JAPAN AUTOMOBILE FEDERATION
社団法人 日本自動車連盟

Extension No.

Groupe

Group

グループ

~~A/B/N/Tt~~ / Supertourisme
Supertouring

JAF公認番号

JS-021

CERTIFICAT DE DIMENSIONS INTERIEURES
CERTIFICATE FOR INTERIOR DIMENSIONS
室内寸法の証明書

Véhicule: Constructeur

Vehicle: Manufacturer

車両:会社名 TOYOTA MOTOR CORPORATION

Modèle et type

Model and type

モデルと形式 COROLLA 5DOOR LIFTBACK (EE111)

Dimensions intérieures comme définies par le Règlement d'Homologation.
Interior dimensions as defined by the Homologation Regulations.
車両公認規則で定義された室内寸法

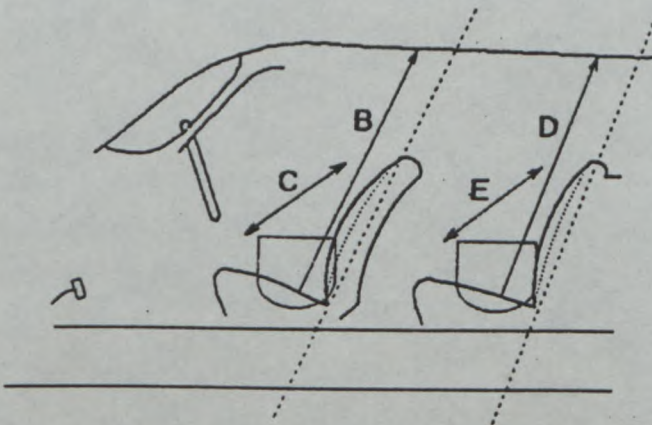

(Hauteur sur sièges avant)
B (Height above front seats)
(前座席上部の高さ) 1, 014 mm

(Largeur aux sièges avant)
C (Width at front seats)
(前座席の中) 1, 165 mm

(Hauteur sur sièges arrière)
D (Height above rear seats)
(後座席上部の高さ) 980 mm

(Largeur aux sièges arrière)
E (Width at rear seats)
(後座席の中) 1, 270 mm

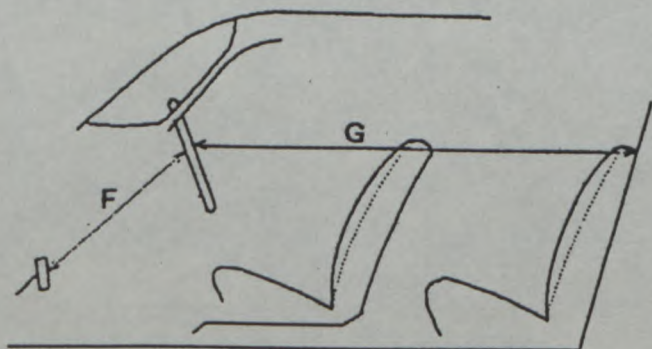

(Volant-Pédale de frein)
F (Steering wheel - brake pedal)
(ステアリングホイール - ブレーキペダル) 656 mm

(Volant-paroi de séparation arrière)
G (Steering wheel - rear bulkhead)
(ステアリングホイール - 後部バルクヘッド) 1, 538 mm

H = F + G = 2, 194 mm





FEDERATION INTERNATIONALE
DE L'AUTOMOBILE
JAPAN AUTOMOBILE FEDERATION

社団法人 日本自動車連盟

Groupe SUPER TOURISME
Group SUPER TOURING
グループ スーパーツーリング

FIA Homologation No.

ST 42

Extention No.

01/01V0

FICHE D'EXTENSION D'HOMOLOGATION POUR ARMATURE DE SECURITE
FORM OF HOMOLOGATION EXTENSION FOR SAFETY CAGE
ロールケージ公認追加書式

JAF公認番号 **JS-021V0- 2/2**

JAF発効年月日 **1998年 5月31日**

VO Variante option / Option variant / オプション変型

Véhicule: Constructeur

Vehicle: Manufacturer

車両: 製造会社名

TOYOTA MOTOR CORPORATION

Modèle et Type

Model and type

モデルと型式

TOYOTA COROLLA 5DOOR LIFTBACK (BE111)

Homologation valable à partir du

Homologation valid as from

FIA発効年月日

01 JUL. 1998

	Arceau principal Main rollbar 主ロールバー	Entretoise longitudinale Longitudinal strut 前後ストラット	Entretoise diagonale Diagonal strut ダイヤルストラット	Arceau avant Front rollbar 前ロールバー
Matériau Material / 材質	<u>STEEL</u>	<u>STEEL</u>	<u>STEEL</u>	<u>STEEL</u>
Diamètre extérieur Exterior diameter / 外径	<u>38</u> mm	<u>38</u> mm	<u>38</u> mm	<u>38</u> mm
Epaisseur de paroi Wall thickness / 肉厚	<u>2.0</u> mm	<u>2.0</u> mm	<u>2.0</u> mm	<u>1.6</u> mm
Limite élastique Elastic limit / 弾性限度	<u>60.0</u> daN/mm ²	<u>60.0</u> daN/mm ²	<u>60.0</u> daN/mm ²	<u>60.0</u> daN/mm ²
Résistance à la traction Tensile strength 引張強度	<u>80.0</u> daN/mm ²	<u>80.0</u> daN/mm ²	<u>80.0</u> daN/mm ²	<u>80.0</u> daN/mm ²

Fabricant de l'armature

Structure manufacturer

ロールケージの製造会社名

ANDY ROUSE ENGINEERING LIMITED

Poids total y compris les fixations

Total weight including fixations

取付金具を含む総重量

38 kg

Arceau soudé

Welded rollbar

溶接ロールバー

oui
yes

non
no

Armature complète hors de la voiture

Complete structure outside the car

車から取外して組み立て完成されたロールケージ

Nous attestons que la présente armature de sécurité répond aux dispositions de l'Annexe J de la FIA, en particulier en ce qui concerne ses implantations, ses connexions, et ses résistances aux contraintes.

We certify that the present safety structure complies with the conditions of the FIA Appendix J, in particular with regard to its attachments, its connections, and its stress resistances.

上記ロールケージは、特に取付け部分、継手、強度に関し F I A 国際スポーツ法典付則 J 項の条件に準拠していることを証明します。

Signature du représentant du constructeur du véhicule

Signature of the car manufacturer representative

車両製造会社代表者の署名

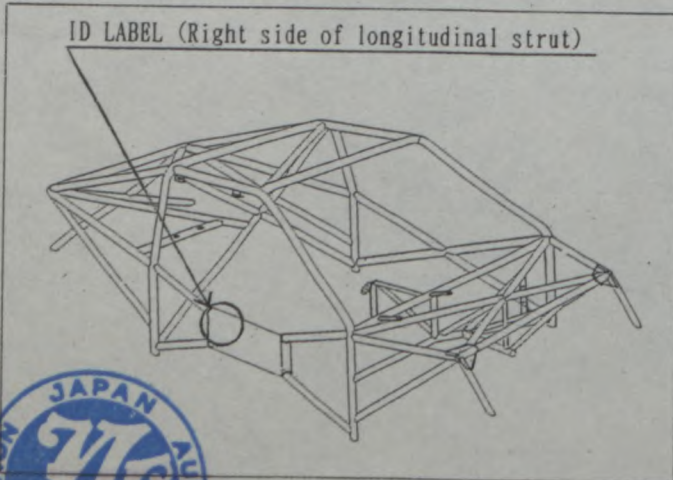

FEDERATION INTERNATIONALE
DE L'AUTOMOBILE

TAKEHISA YAMAMOTO
Motor Sport Division, place de la Concorde, 75008 Paris
General Manager

Services Administratifs :

8 bis, rue Boissy d'Anglas, 75008 Paris

flaly

Marque
Make
会社名

TOYOTA



Modèle
Model
型式

COROLLA 5DOOR LIFTBACK (BE111)

FIA Homologation No.

ST 42

Extention No.

01/01V0

JAF公認番号 JS-021V0-2/2

PHOTO No. 1 (IDENTIFICATION LABEL)

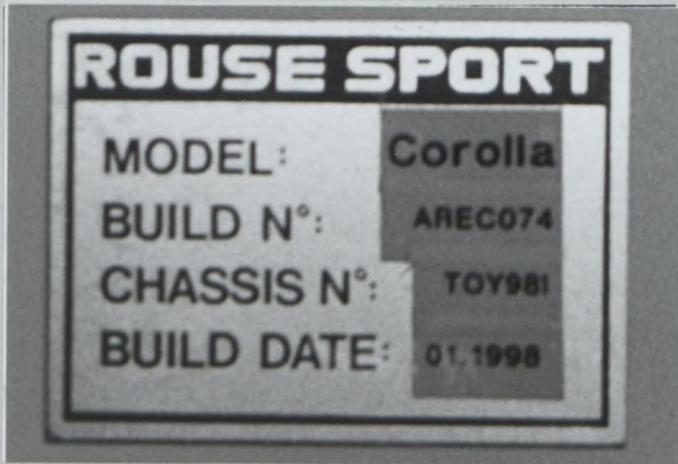

PHOTO No. 2 (FRONT SUPPORT BARS TO FRONT STRUT TOWER)



PHOTO No. 3 (FRONT SUPPORT BARS TO FRONT STRUT TOWER)



PHOTO No. 4 (FRONT ROLL BARS TO A-PILLAR AND ROOF)



PHOTO No. 5 (FRONT ROLL BARS TO FLOOR)



PHOTO No. 6 (MAIN ROLL BARS TO FLOOR)



Marque
Make
会社名

TOYOTA

Modèle
Model
型式

COROLLA 5DOOR LIFTBACK (EE111)

FIA Homologation No.

ST 42

Extention No.

01/01V0

JAF公認番号 JS-021V0-2/2

PHOTO No. 7 (MAIN ROLL BARS TO B-PILLAR)



PHOTO No. 8 (REAR SUPPORT BARS TO STRUT TOWER)

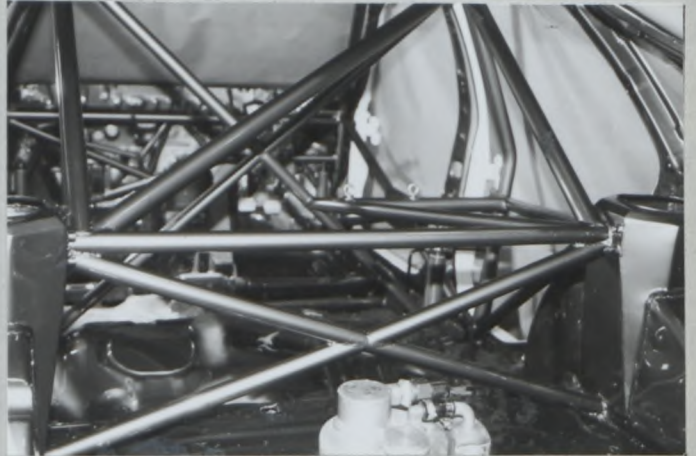

PHOTO No. 9 (REAR SUPPORT BARS TO STRUT TOWER)



PHOTO No. 10 (SEAT BELT MOUNTS)



FEDERATION INTERNATIONALE
DE L'AUTOMOBILE

8, place de la Concorde, 75008 Paris

Services Administratifs :

8 bis, rue Boissy d'Anglas, 75008 Paris



FEDERATION INTERNATIONALE
DE L' AUTOMOBILE

FIA Homologation No.

ST 42



JAPAN AUTOMOBILE FEDERATION

Extension No.

02/02VO

社団法人 日本自動車連盟

JAF公認番号 JS-021VO-3/3

Groupe
Group
グループ A/B/N/T1/Supertourisme
Supertouring

JAF発効年月日 1998年 5月31日

FICHE D' EXTENSION D' HOMOLOGATION
FORM OF FIA HOMOLOGATION EXTENSION
F I A 公認追加書式

- ES Evolution sportive du type /
Sporting evolution of the type / スポーツ進化
- ET Evolution normale du type /
Normal evolution of the type / 型式の正常進化
- VF Variante de fourniture /
Supply variant / 供給変型

- VO Variante option /
Option variant / オプション変型
- ER Erratum /
Erratum / 誤記訂正

Véhicule: Constructeur
Vehicle: Manufacturer
車両製造会社名 TOYOTA MOTOR CORPORATION

Modèle et type
Model and type
モデルと型式 COROLLA 5DOOR LIFTBACK (EE111)

Homologation valable à partir du
Homologation valid as from
FIA 発効年月日 01 JUL. 1998

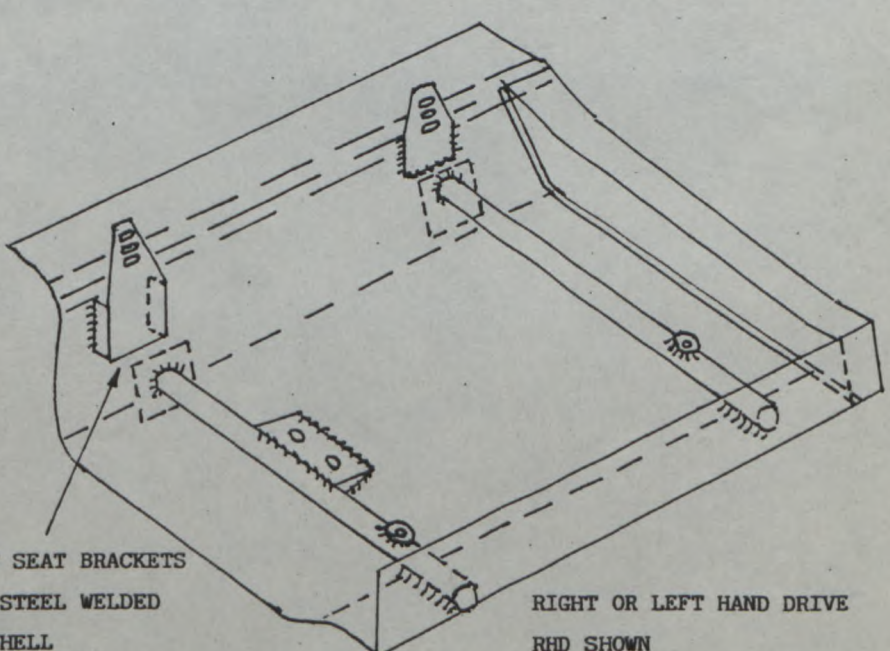
Page ou ext. Page or ext. ページまたは補足	Article Article 項目	Description Description 記述
	9	<p>BODYWORK (REIN FORCED SUPPORTS FOR DRIVER'S SEAT)</p>  <p>LEFT SEAT BRACKETS 3mm STEEL WELDED TO SHELL RIGHT SEAT BRACKET RICARO OR CORBEAU</p> <p>RIGHT OR LEFT HAND DRIVE RHD SHOWN ALL BOLTS M8 x 1.25</p>

flaly
FEDERATION INTERNATIONALE
DE L' AUTOMOBILE
8, place de la Concorde, 75008 Paris
Services Administratifs:
8 bis, rue Boissy d'Anglas, 75008 Paris





FEDERATION INTERNATIONALE
DE L' AUTOMOBILE
JAPAN AUTOMOBILE FEDERATION
社団法人 日本自動車連盟

FIA Homologation No.

ST 42

Extension No.

03/03VO

VO

JAF公認番号 JS-021VO-1/1

JAF発効年月日 1998年 5月31日

FICHE D' EXTENSION D' HOMOLOGATION POUR DIPOSITIFS AERODYNAMIQUES EN SUPERTOURISME
HOMOLOGATION EXTENSION FORM FOR AERODYNAMIC DEVICES IN SUPER TOURING
スーパーツーリング空力装置用追加公認書式

Homologation valable à partir du
Homologation valid as from
FIA 発効年月日

01 JUL. 1998

Véhicule : Constructeur
Vehicle : Manufacturer
車両 : 製造会社名 TOYOTA MOTOR CORPORATION

Modèle et type
Model and type
モデルと型式 COROLLA 5DOOR LIFTBACK (EE111)

A) Voiture vue de 3/4 avant
Car seen from 3/4 front
フロント3/4が見える車体全体



B) Voiture vue de 3/4 arrière
Car seen from 3/4 rear
リア3/4が見える車体全体



9. CARROSSERIE / BODYWORK / 車体

XVI) DISPOSITIF AVANT DEPOSE ET VU DE FACE AVEC DIMENSIONS DES OUVERTURES:
DISMOUNTED FRONT DEVICE SEEN FROM FRONT WITH DIMENSIONS OF OPENINGS:
車両から取り外した状態のフロント空力装置を前から見た時の開口部寸法:

Unit / 単位: mm
Tolerance : ±1%



Platyn
FEDERATION INTERNATIONALE
DE L' AUTOMOBILE
8, place de la Concorde, 75008 Paris
Services Administratifs :
rue Boissy d'Anglas, 75008 Paris
2 OPENINGS : 235 × 25

ST 42

Extension No.

03/03V0

Marque
Make
会社名 TOYOTA

Modèle
Model
型式 COROLLA 5DOOR LIFTBACK(EE111)

JAF公認番号 JS-021V0-1/1

XVIII) DISPOSITIF AVANT DEPOSE ET VU DE COTE AVEC DIMENSIONS DES OUVERTURES:
DISMOUNTED FRONT DEVICE IN SIDE VIEW WITH DIMENSION OF OPENINGS:
車両から取り外した状態のフロント空力装置を横から見るときの開口部寸法:

GRILLE OPENING

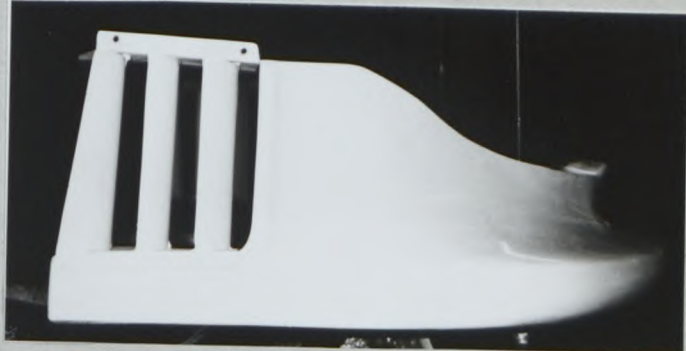
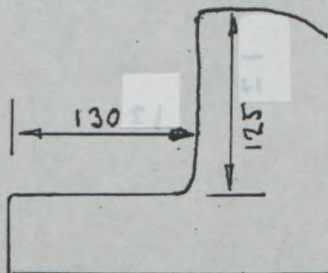

3 OPENINGS : 125×15 Unit/単位:mm Tolerance:±1%

XXIII) DISPOSITIF AVANT EN PLACE ET VU DE FACE:
MOUNTED FRONT DEVICE SEEN FROM FRONT:
車両に取りつけた状態のフロント空力装置を前から見た時:



XXIV) DISPOSITIF AVANT EN PLACE ET VU DE COTE:
MOUNTED FRONT DEVICE IN SIDE VIEW:
車両に取りつけた状態のフロント空力装置を横から見るときの寸法:



FEDERATION INTERNATIONALE
DE L'AUTOMOBILE
8, place de la Concorde, 75008 Paris
Services Administratifs:
8 bis, rue Boissy d'Anglas, 75003 Paris



Marque
Make
会社名 TOYOTA

Modèle
Model
型式 COROLLA 5DOOR LIFTBACK(EE111)

FIA Homologation No.

ST 42

Extension No.

03/03VO

JAF公認番号 JS-021VO- 1/1

XVII) DISPOSITIF ARRIERE EN PLACE ET VU DE COTE:
MOUNTED REAR DEVICE IN SIDE VIEW:
車両に取り付けた状態の空気力装置を横から見よ時:



XIX) SECTION DU DISPOSITIF ARRIERE AU NIVEAU
DE L'AXE LONGITUDINAL DE LA VOITURE:
SECTION OF REAR DEVICE AT CAR'S CENTERLINE LEVEL
車両センターライン上での空気力装置の断面形状:

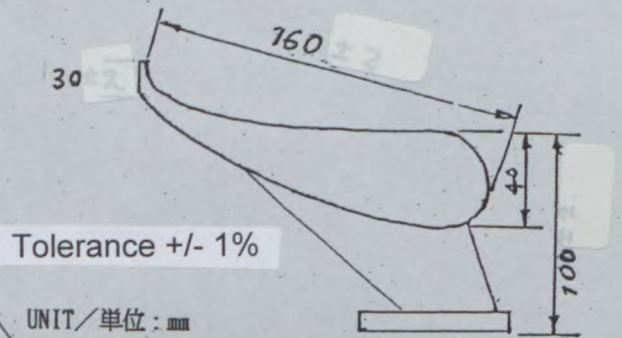

XX) DISPOSITIF ARRIERE EN PLACE ET VU DE DESSUS:
MOUNTED REAR DEVICE SEEN FROM ABOVE:
車両に取り付けた状態の空気力装置を上から見よ時



XXI) DISPOSITIF ARRIERE DEPOSE ET VU DE COTE:
DISMOUNTED REAR DEVICE IN SIDE VIEW:
車両から取り外した状態の空気力装置を横から見よ時:

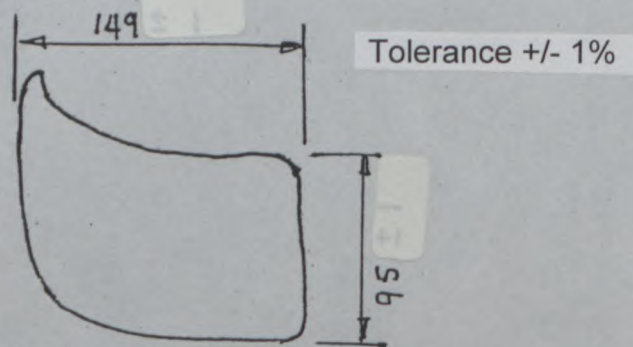

UNIT/単位: mm

FEDERATION INTERNATIONALE
DE L'AUTOMOBILE

8, place de la Concorde, 75008 Paris

Services Administratifs:

8 bis, rue Boissy d'Anglas, 75008 Paris

Marque
Make
会社名 TOYOTA

Modèle
Model
型式 COROLLA 5DOOR LIFTBACK(EE111)

ST 42

Extension No.

03/03V0

JAF公認番号 JS-021V0- 1/1

XXII) DISPOSITIF ARRIERE DEPOSE VU ET DE DESSUS:

DISMOUNTED REAR DEVICE SEEN FROM ABOVE: 車両から取り外した状態の空気力装置を上から見た時:



Tolerance +/- 1%

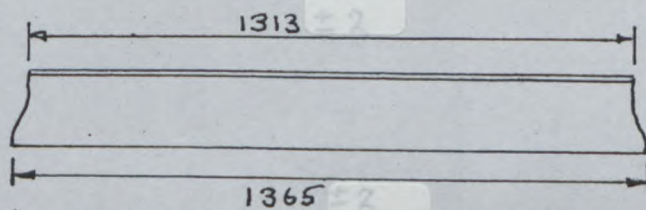

UNIT/単位: mm

902. Extérieur: P) Angle entre dispositif arriere et carrosserie
Exterior: Angle between rear device and bodywork
室外: 空気力装置とボデーの角度

24° ± 1°



INFORMATIONS COMPLEMENTAIRES / COMPLEMENTARY INFORMATION / 補足説明:



FEDERATION INTERNATIONALE
DE L'AUTOMOBILE

8, place de la Concorde, 75008 Paris
Services Administratifs:
8 bis, rue Boissy d'Anglas, 75008 Paris